

JXQ-S-4

4 通道数字量输入

用户手册

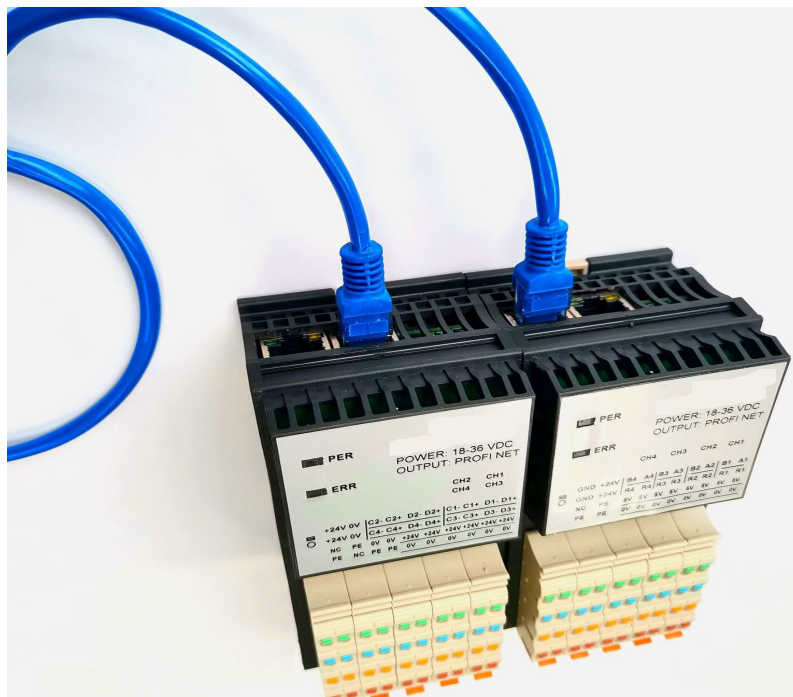





属于PROFIBUS国际组织（PROFIBUS International, PI）注册的商标！

在没有得到本公司书面许可，任何单位和个人不得擅自摘抄、复制本书（软件等）部分或全部，不得以任何形式（包括资料和出版物）进行传播。版权所有，侵权必究。内容如有改动，恕不另行通知。

【安全注意事项】

- 为了防止给您和他人造成人身危害及财产损失，使用本产品前，请仔细阅读本手册及本手册提及的相关资料，正确操作并注意安全。
- 阅读完使用说明书后，请将其存放在本机附近便于经常查阅的场所。
- 本使用说明书中，安全注意事项的重要等级以【危险】、【注意】进行分类。

危险 此图形符号表示可能造成危险的事项。

	
	注意 此图形符号表示必须引起注意的事项。
	禁止 此图形符号表示禁止的事项。

注意本模块的以下规定：

※仔细保管本手册，并应将本手册交予最终使用者，本手册修改恕不另行通知。

1.1 开箱检查:

本模块采用生态环保的可回收纸盒包装，内部有夹持结构和防震缓冲部件，有些模块内附带有纸质或者电子版的光盘手册或者出厂配置文件、产品组态软件，但不保证每个单一模块都有这类附件！

本模块打开包装后，请检查如下附件是否完整：

- 模块整体无划痕，磕碰痕迹，无散落附件。模块底部 U 型导轨卡件正常无遗失；
- 模块端子齐全，螺钉无缺失，压接端子灵活，无卡涩；
- 模块标签清晰，和产品特征相匹配。



1.2 安全规程:

- 本模块是直流 24V 供电的电子部件，在联接本模块至电路前，请一定确认你的供电回路无超过 30V 的高电压（包括驱动回路），超过此电压有可能会导导致本模块损坏。
- 本类模块为差分输入，注意外部传感器供电要选择优质开关稳压电源，注意纹波系数要小。
- 连接模块的电源线和外部输入线路要用规范的冷压端头压紧，如遇潮湿阴冷场合最好烫锡防止接头氧化造成接触不良等故障！
- 没有特别定制的普通模块工作环境温度在 $-20^{\circ}\text{C} \sim 55^{\circ}\text{C}$ ，湿度不大于 70 以内使用。

1.3 搬运安装:

- 本模块是塑料部件为主，所以在取出包装盒后搬运期间请一定注意防止跌摔，特别在较冷的场合下，塑料结构件易碎，应特别小心。
 - 请使用合适的力度安装到导轨上，千万不要用强力安装。模块的端子都是精密部件，请选择合适的螺丝刀旋拧接线，RJ45 插头插入，拔出要轻入轻出！
-

第二章：产品规格

2.1 安装规格

本模块是组合式现场总行类模块，所有端子均可满足预布线施工。

- 模块外形尺寸：

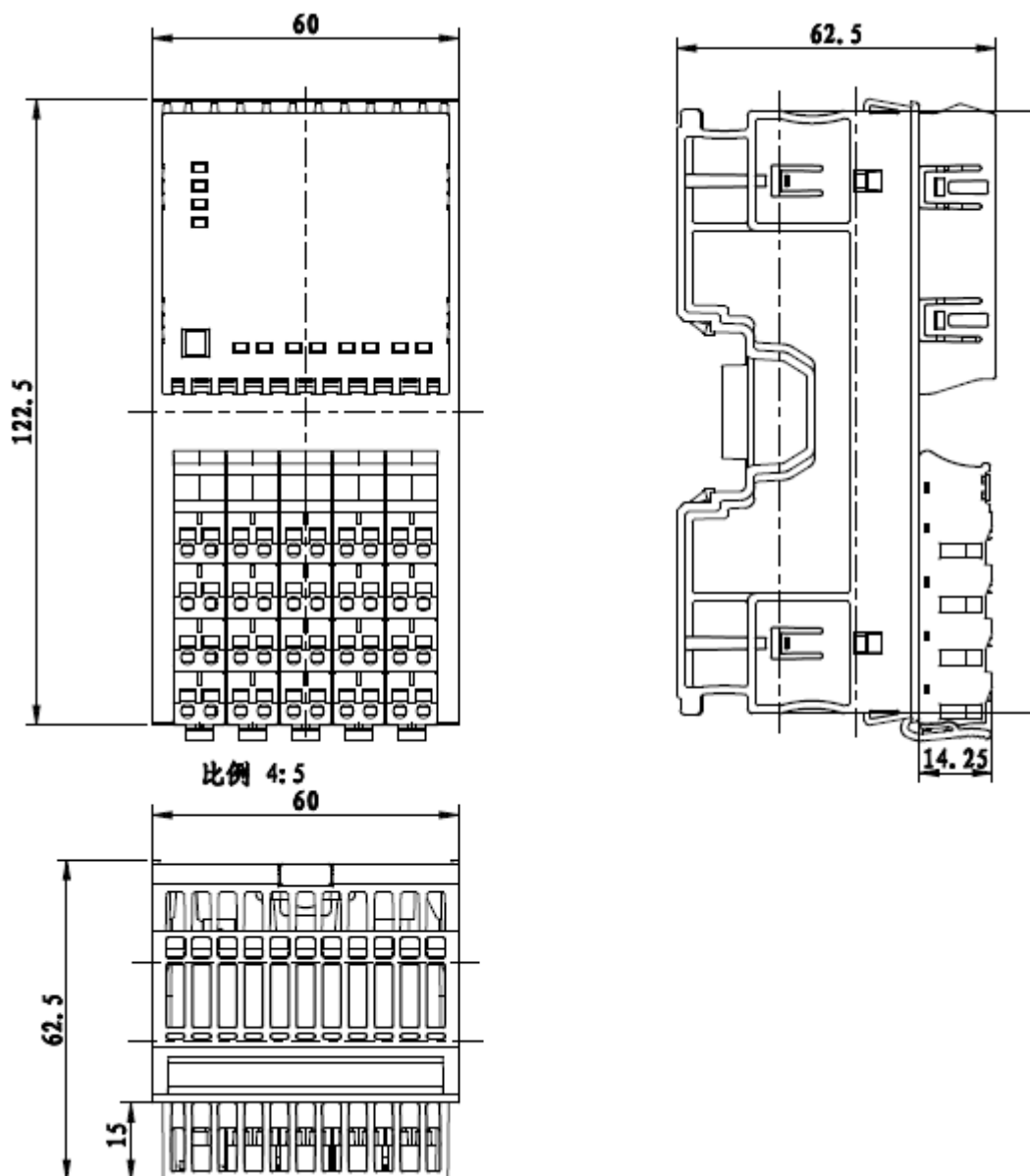

- 模块固定方式：

采用 U 型导轨快速安装方式！

U 型导轨快速安装方式采用标准导轨安装模块底部有 U 型导轨卡件；

- 模块端子排定义:

所有模块均有 5 组独立可拔插的端子，从右至左>>>>按 1、2、3、4、5...10 端子排列；从上到下 11、21、31、开始

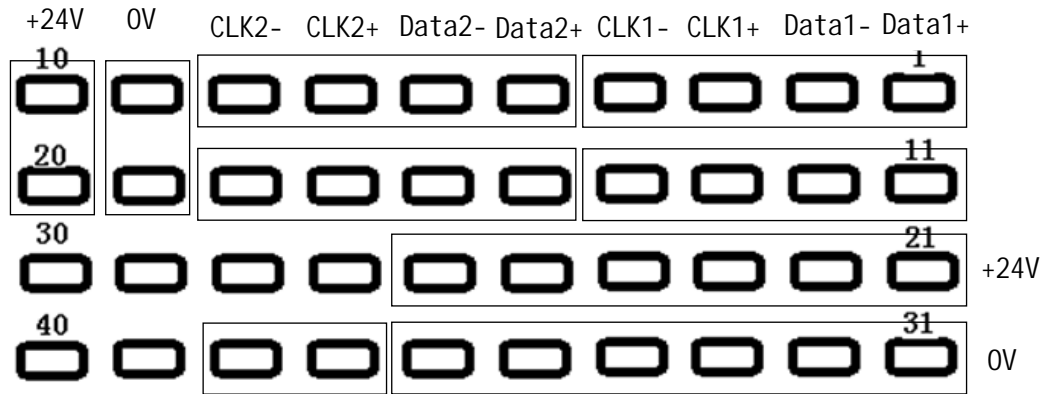

端子的 1.2.3.4 是通道 1 输入，分别是 Data1+, Data1-, CLK1+, CLK1-。

端子的 5.6.7.8 是通道 2 输入，分别是 Data2+, Data2-, CLK2+, CLK2-。

端子的 11.12.13.14 是通道 3 输入，分别是 Data3+, Data3-, CLK3+, CLK3-。

端子的 15.16.17.18 是通道 4 输入，分别是 Data4+, Data4-, CLK4+, CLK4-。

端子的 9.19. 是模块的工作电源负、0V， 10.20. 是模块工作电源+24V；

端子的 21.22.23.24.25.26 是供传感器 +24V， 27.28.31.32.33.34.35.36 是供传感器0V；

端子的 37.38 是传感器屏蔽地， 30.39是空脚， 29.40.是模块的PE大地

由于是压接端子式接线，请先导线剥离 10-15mm 塑料护套，有条件的先烫锡或者压接 1.0mm 以内的冷压端头后再压接到端子上：

● 主要参数表

工作电压	DC 18~36V 宽范围电源输入、电源反接保护
功率消耗	最大 24V/150mA
通讯接口	以太网 RJ45 标准接口，符合 PROFINET 规范的双网口 P1/P2
工作方式	PROFINET RT
传送距离	5 类双绞线/100 米
输入接口	4 通道 SSI 输入 (24位、25位、26位，二进制/格雷码)
输入数量	4路
输入隔离	输入与通讯回路隔离电压 1000V
适用范围	计算机 PROFINET 系统、PLC PROFINET 系统
刷新速度	单个模块 < 20ms
外形尺寸	宽 60×高 63×长 125mm
重量	不含包装约 0.32Kg
安装方式	标准 U 型导轨安装
工作温度	-20 ~ +55℃；
工作湿度	<65% (不结露)；

2.3 特殊申明

输入模式最好有专用配电器提供隔离保护电源，如果直接使用 24V 电源配电，请注意保持传感器最大电流长时间不得超过 24mA。

面板指示说明：

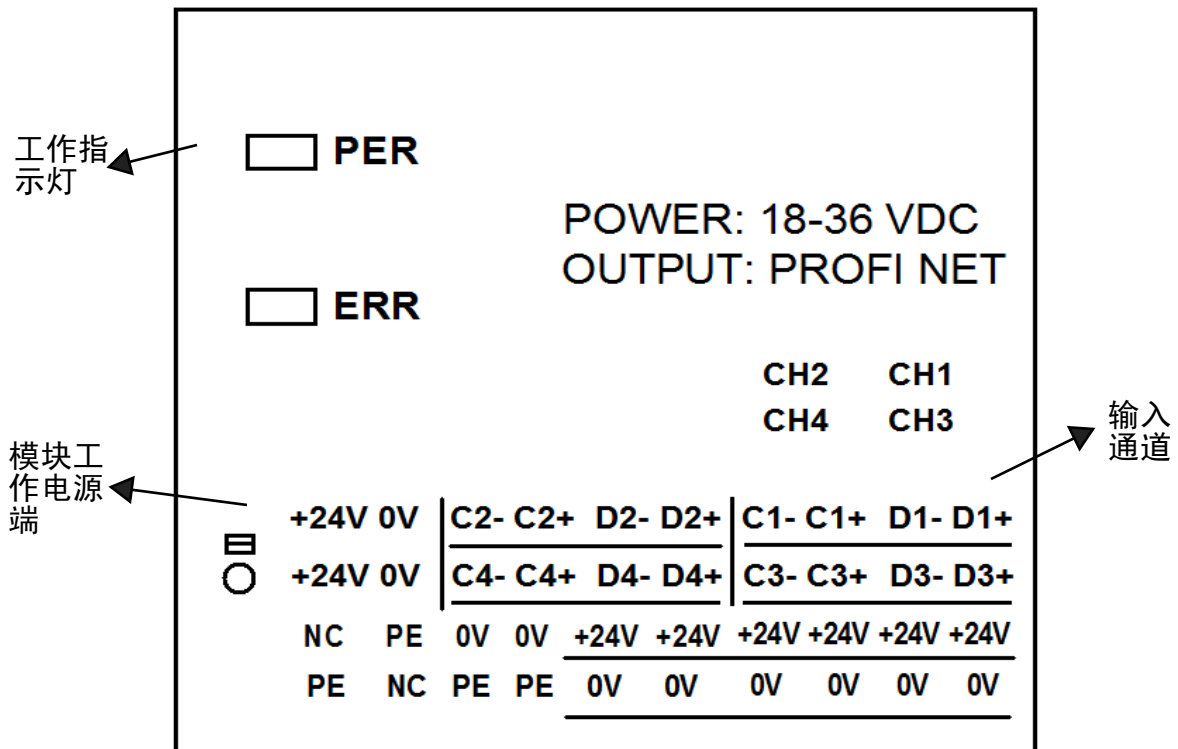

第三章： 调试组态

1. 网口连好上电，打开博图软件，是用搜索功能，看看在线设备有哪些。如果无法找到模块，检查网线是否正常连接。



2. 打开组态。

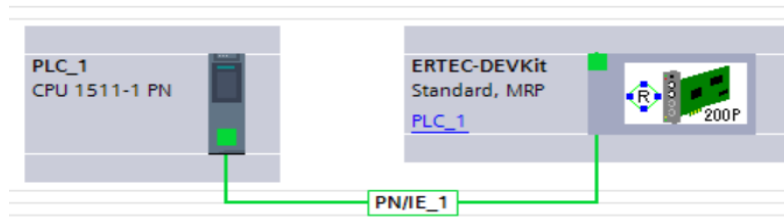

3. 根据上图修改 IP 地址和名称。



4. 如果需要，修改模块参数。

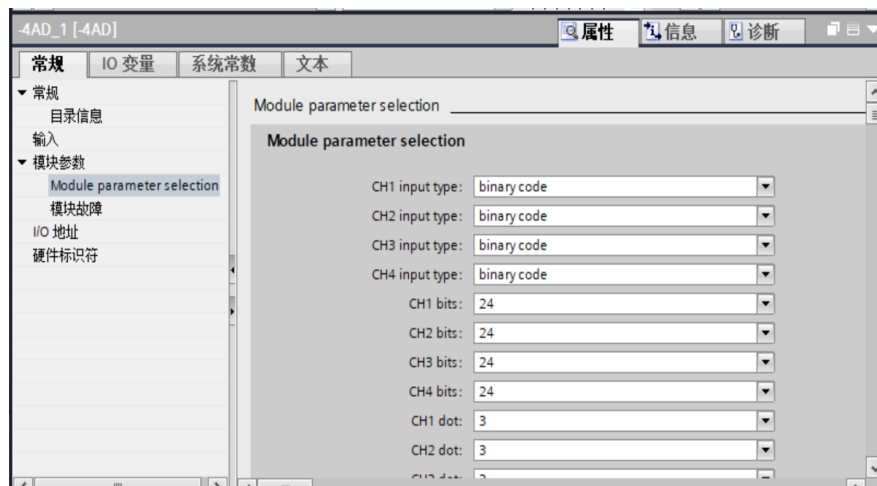

分辨率，数据位数，代码形式设定好后！编译下载，就能读取当前位置的绝对值。

5. 编译 PLC 程序，并下载。

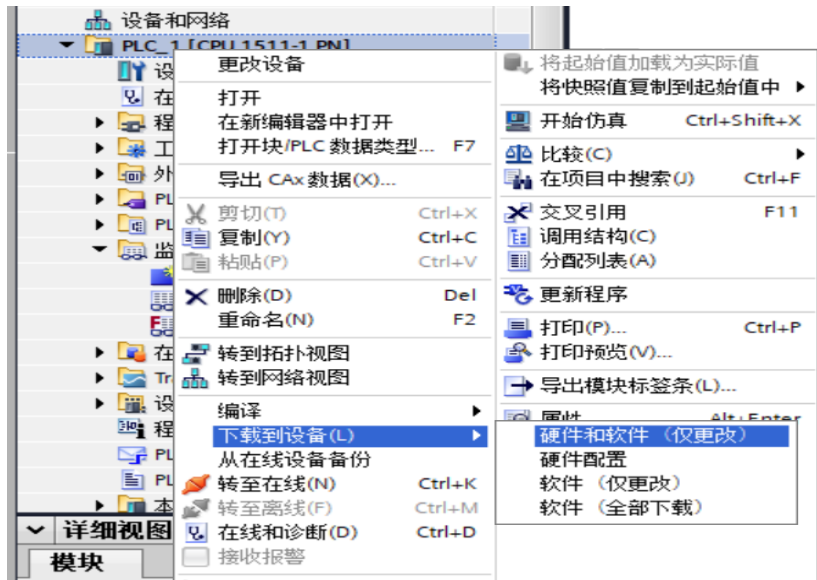

6. 下载 PLC 组态。

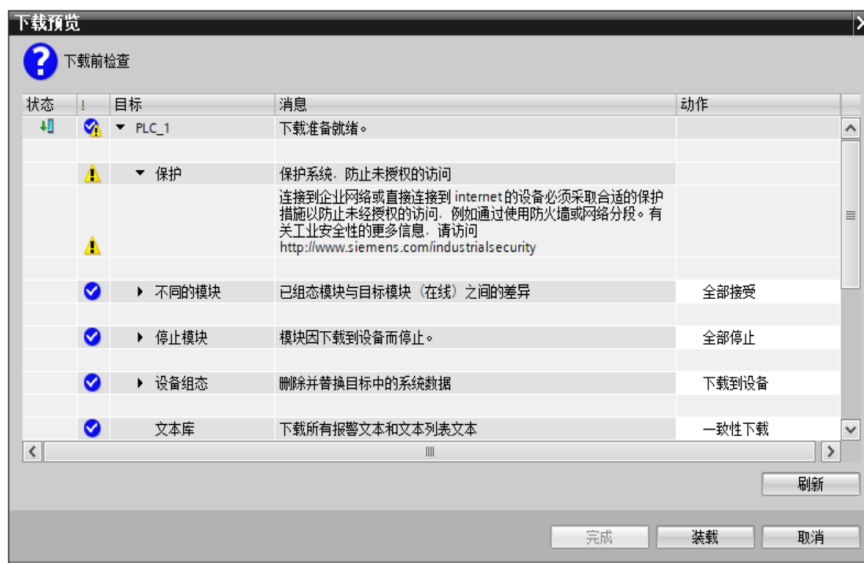

7. 打开监控表。

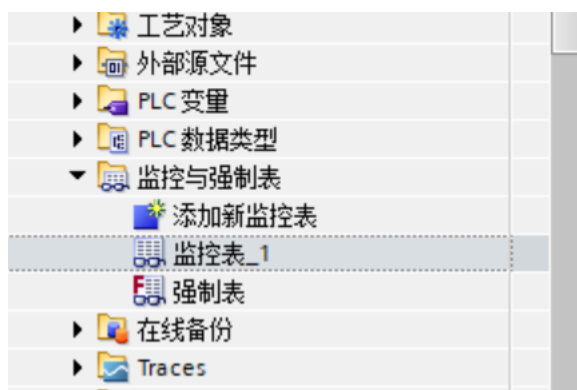

8. 选择监控变量即可。



9. 监控变量即可。

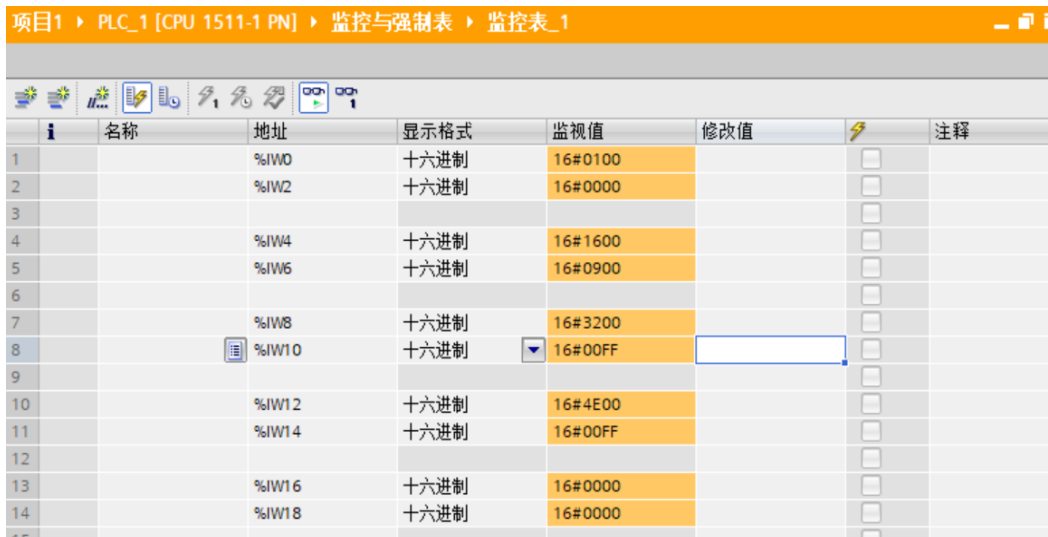

注意：监视值的存放顺序是 低位在前 高位在后！如下：

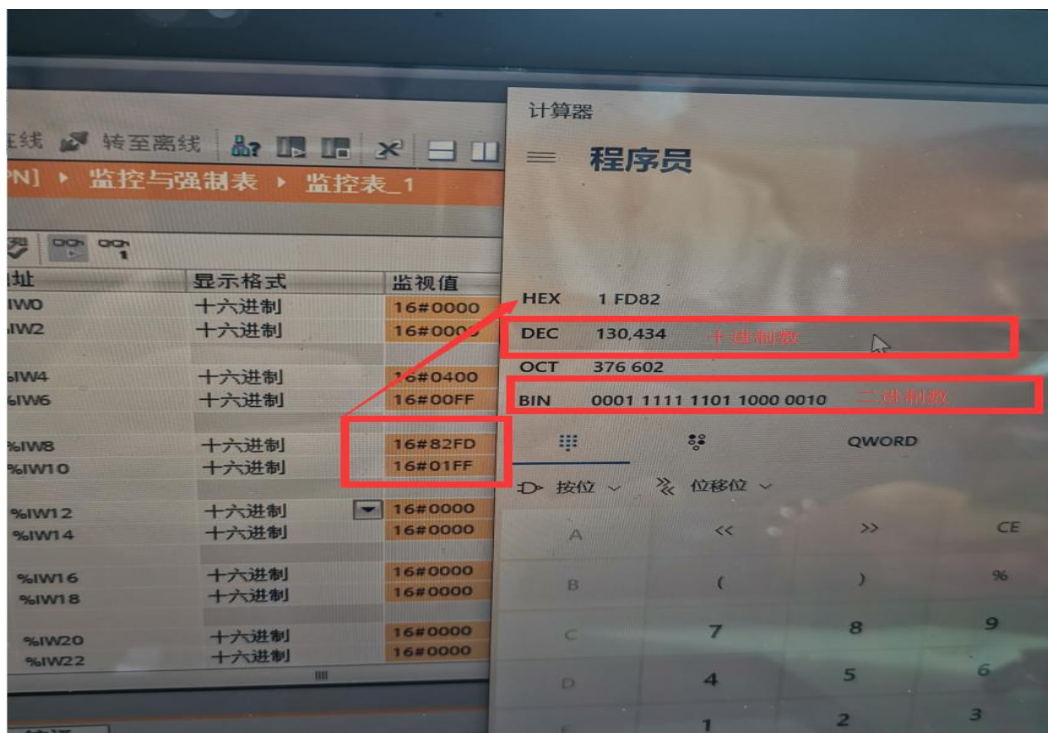

第四章：维护和保养

模块属于电子精密部件，对使用环境还是有要求：

1. 模块避免装在震动强烈的机架或者底座上；
 2. 模块避免安装在湿度超过 60%的潮湿环境中；
 3. 模块避免安装在粉尘严重的场合中，特别避免在可燃性粉尘环境中使用，如果必须使用，必须装在带有合格的 IP 防护等级的防暴箱内；
 4. 模块的通讯布线和电源走线不要和强干扰、动力电线并排走线，特别是不要在一个行线槽内平行布线；
 5. 建议模块远离安装在有强烈无线发射或者强电磁波环境，在变频器应用场合，需要注意通讯、信号电缆不要和变频器动力电缆平行走线，做好屏蔽措施，比如通讯、信号线路穿入金属钢管内；
 6. 供给模块的直流 24V 电源请用优质电源，纹波系数要足够小，建议供给直流电源的输入端加装电源滤波回路，比如隔离变压器或者优质磁环；
 7. 本模块已经带有电源反接保护、超压保护，但保护级别较低，不能抵抗大功率的超负荷冲击，所以前面的保护还是必须的。
-